

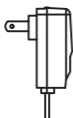

无线中继台使用手册

产品及配件



12V2A适配器

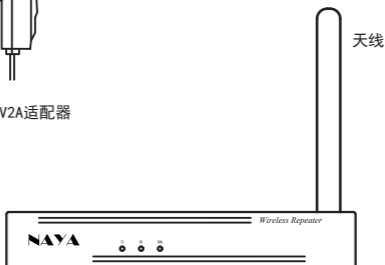

中继台

初次使用

- 第一步：安装天线，顺时针转动天线直至拧紧。
- 第二步：插上12V适配器供电，等待RUN亮起。
- 第三步：打开手持机选择对应频道即可开始通话

产品说明

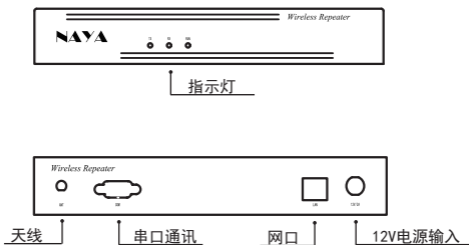

指示灯

RUN 开机后亮起

TX 发射信号时亮起

RX 接收到信号后亮起

天线

信号接收和发射的重要组件，不安装天线使用会出现接收不到的现象。

串口通讯

配置中继台相关参数。

网口

通过TCP/IP组网，实现多中继互联互通。

12V电源输入

12V适配器接口，输入12V电源给中继台供电。

单中继组网

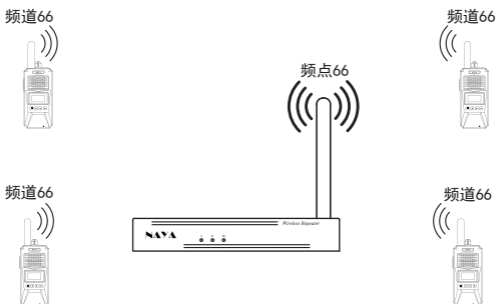

说明：

- ① 单中继的中继台出厂默认频点66，对应手持机的66频道，中继台通电后，手持机切换到频道即可直接通话，无需再做其他设置。
- ② 单中继模式下手持机数量不受限制，同一时间能够同时说话的最多8人，其他人可以听见所有说话的声音。
- ③ 如果中继台开启无线中继功能，同一时间能够同时说话的最多有4人。

多中继组网

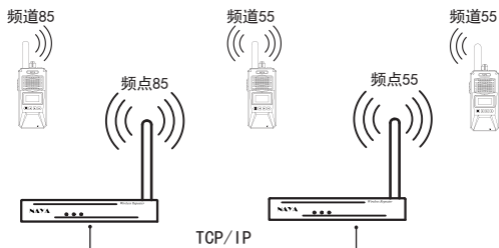

说明：

① 多中继模式下, 多个中继台的频点和网络参数需联系经销商预先配置好, 然后将配置好的多个中继台通过网线连接通电开机即可。此时手持机频道要按照经销商的要求调至正确的频道。

② 以上配置都完成后, 手持机开机即可进行对话。多个中继台下的所有手持机都是互通的。

③ 当某一手持机从一个中继台覆盖范围移动到另一个中继台的覆盖范围后, 手持机会自动切换到当前信号更强的中继台下进行通话, 无需手动切换。

多中继局域网组网示意图

局域网正确连接图

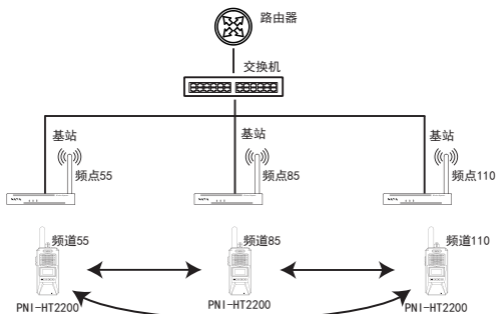

局域网错误连接图

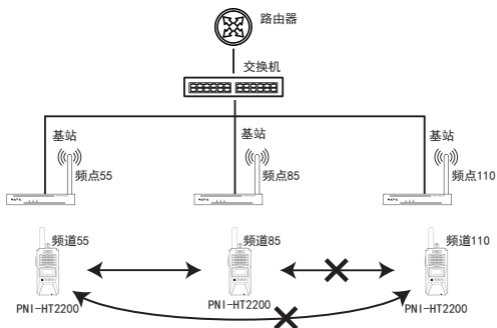

多中继广域网组网示意图

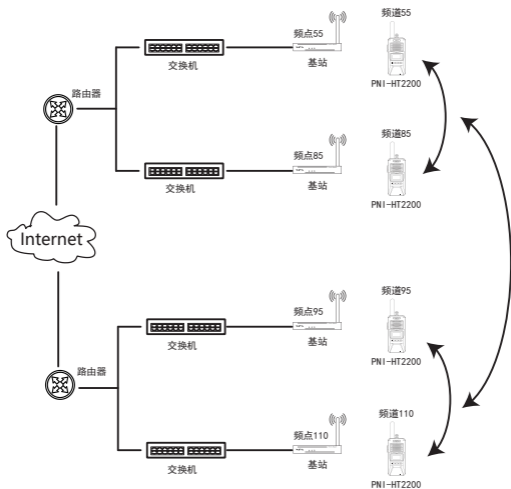

说明:

- ① 广域网连接需要使用路由器的端口映射功能。映射端口号为：23457。（路由器端口映射配置方法请联系专业网络工程师设置）
- ② 公网IP地址必须是固定IP。动态IP地址无法正常使用。
- ③ 请联系经销商，进行正确设置。

产品参数

产品尺寸：240mm*160mm*38mm（长*宽*高）

产品净重：1.1kg

发射功率：0.25W

频率范围：470-510MHz

调制类型：FSK/GFSK

工作制式：wDR-8

灵敏度：-108 dBm

工作温度：-20°C - 60°C

工作电压：12V

工作电流：130mA

信号类型：数字信号

通讯安全：9位密码加密通话

保养和清洁

为了保证本设备能够发挥其良好的性能，延长其使用寿命，请熟悉以下内容更好地进行日常保养和清洁。

保养

请勿用硬物穿刺或刮花设备；

请勿将设备存放于含有腐蚀电子电路的环境；

请勿折损天线；

清洁

请定期对设备进行清洁，使用洁净干燥的毛巾或毛刷拭去设备表面的粉尘。

设备机壳如果变脏可用中性洗涤剂和无纺布对其进行清洁，请勿用去污剂、酒精、喷雾剂等化学制剂，以避免设备受损，务必保证设备彻底干燥，否则请勿使用。

保修政策

本公司承诺，凡本公司生产的设备，自购买之日起，在正常使用操作与维护条件下，出现材料或制作工艺缺陷，可享受以下规定的保修服务。

1、保修的范围和期限：12个月

2、保修申请

如果申请产品维修，请务必提供本公司的产品保修卡或有效购机发票为凭证，保修期内，产品的相关标志，应当保持清洁完整不得撕毁。

非保政策

产生以下情况的，属于非保修范围，需要付费维修：

- 未经允许私自拆动、修理、改装、误用、滥用、进液、事故、使用非原装的配件造成的故障或损坏。

- 超过三包有效期。

- 因不可抗力造成的损坏。

- 未按使用手册的要求和保养造成的任何损坏。

- 因人为原因导致产品及配件产生性能故障。

- 恶意损坏保修卡内容、机身信息，包括模糊破坏、自行撕毁和篡改等。

- 其他非产品本身设计、制造、质量等问题而导致的故障和损坏。

- 销售至中国大陆地区的产品，只享受中国大陆地区的全国联保服务。

。

保修卡

经销商信息	
经销商名称	
产品型号	
销售时间	
联系电话	
用户信息	
用户姓名	
联系电话	
通讯地址	
E-mail	

使用产品前请仔细阅读使用手册

欢迎访问公司网页 www.nayatec.com

制造商：上海纳雅智能科技有限公司

地 址：上海市闵行区中春路7001号